

WSEB – fin de course Mécanique



Recommandations de sécurité

1. Ne pas laisser à la portée des enfants.
2. si le câble du moteur est abîmé, ne pas brancher le moteur.
3. vérifier les fils avant l'installation
4. S'assurer que les fils bleu et marron sont bien connectés

1 . Caractéristiques

A émetteur

1. alim: pile 12V A23
2. indice de Protection: IP 30
3. Fréquence: 433.92MHz
4. courant: $\leq 8\text{mA}$
5. style de code : Rolling code

2 . connexions

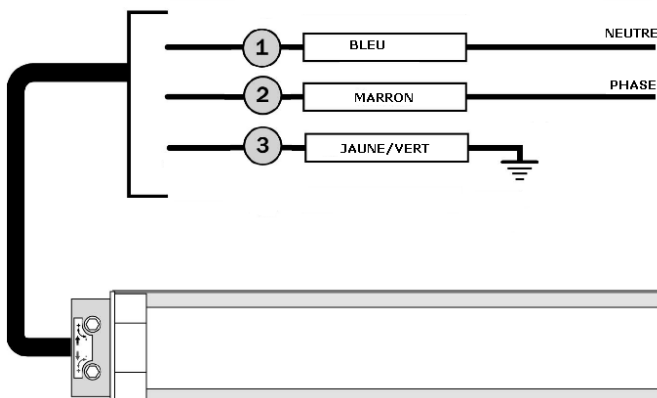

- 1 . 220V L phase (marron)
- 2 . 220V N neutre (bleu)
- 3 . Terre (jaune & vert)

3 . Programmation

Veillez noter:

La mention “pression courte” signifie environ 0.5s, “pression longue” signifie environ 3s, le temps entre 2 pressions doit être d’1 seconde .

1. apprentissage du Code : (2 possibilités)

Possibilité A

- Connecter le moteur ou récepteur au 220 v , le moteur va grogner pour indiquer qu’il est prêt .
- 1 pression courte** sur le bouton apprentissage dans les 10s, le moteur va tourner un peu dans chaque sens .le code est mémorisé.

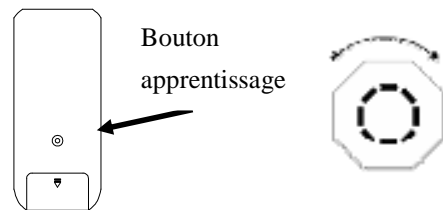

Possibilité B Copier un nouvel émetteur

émetteur F1 est déjà programmé

- 6 pressions courtes** sur **F1** , le moteur va grogner pour indiquer qu’il est prêt à recevoir d’autres émetteurs.
- 1 pression courte** sur le bouton apprentissage **F2** dans les 10s, le moteur va tourner un peu dans chaque sens. Le code est mémorisé sur F2.

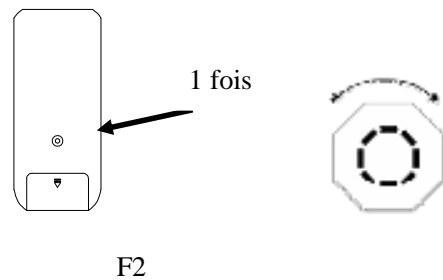
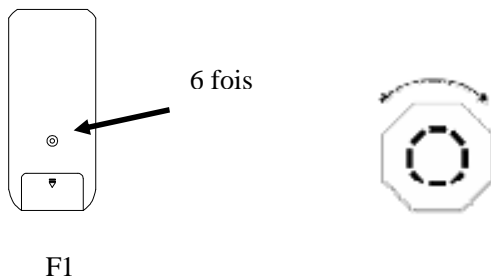

2. effacement de code

A. effacement du code de l’émetteur seul

- appuyer sur le bouton stop pour arrêter le moteur si il ne l’est pas déjà , **3 pressions courtes** sur le bouton apprentissage
- 1 pression courte** sur le bouton montée, le moteur va tourner un peu dans chaque sens. Le code est effacé.

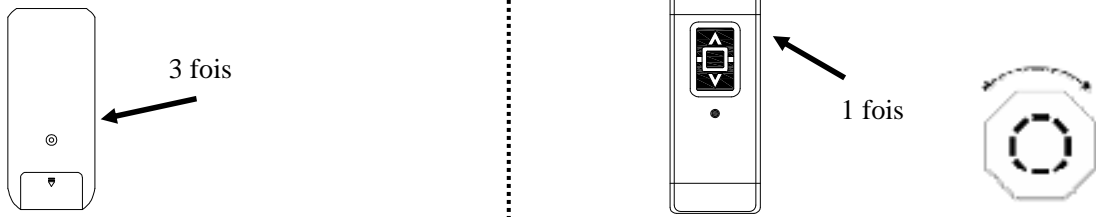

B effacement du code de tous les émetteurs

- a) appuyer sur le bouton stop pour arreter le moteur si il ne l'est pas déjà
- b) **“pression longue”** sur le bouton apprentissage 3s, le moteur va tourner un peu dans chaque sens. Le code est effacé sur tous les émetteurs.

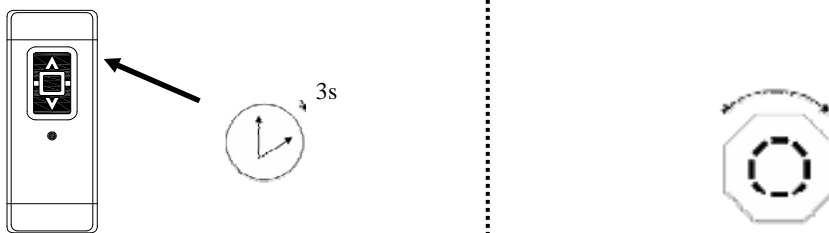

3. Changer la direction

- a) moteur arrêté , **3 pressions courtes** sur le bouton apprentissage.
- b) **1 pression courte** sur le bouton apprentissage dans les 10s, le moteur va tourner un peu dans chaque sens la direction est inversée.

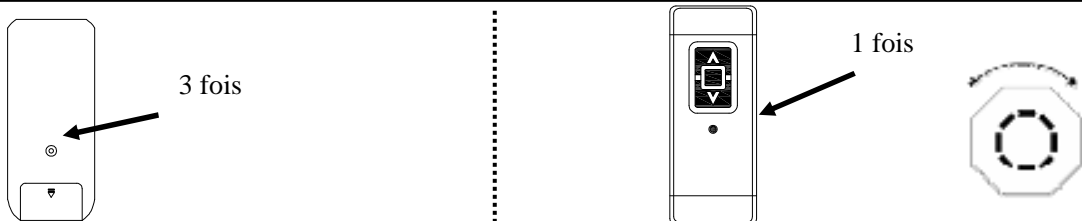

4 . Problèmes courant et solutions

probleme	solution
la LED de l'émetteur ne s'allume pas	Verifier et changer la pile
Aucune reaction	Vérifier l'alimentation , les câblages et la température du moteur , une sonde thermique bloque le fonctionnement du moteur lorsqu'il est trop chaud afin de ne pas le détériorer .

